

Nieuwsbrief

Juli - augustus - september 2025



Voorwoord

Beste partner,

De koffers zijn weer opgeborgen, de zon zit nog in ons hoofd, en de wekker klinkt opnieuw net iets te vroeg. De vakantie ligt wel achter ons, maar met frisse energie en hernieuwde inspiratie staan we klaar om er weer volop tegenaan te gaan en samen te bouwen aan nieuwe plannen.

Nu we de draad weer oppikken en vol enthousiasme vooruitkijken, is het ook het moment om stil te staan bij wat er intussen gebouwd is—letterlijk én figuurlijk. Achter de schermen zijn namelijk al mooie stappen gezet: één daarvan is de realisatie van ons gloednieuwe testcentrum, een belangrijke mijlpaal die onze ambitie en focus op kwaliteit perfect weerspiegelt. Deze geavanceerde faciliteit stelt ons in staat om onze systemen onder gecontroleerde omstandigheden te testen en te verfijnen, met als doel maximale betrouwbaarheid en prestaties.

We zijn dan ook trots om te melden dat het testcentrum uitgerust werd met ons nieuwste vliesgevelsysteem: MC55. Dit innovatieve systeem beantwoordt aan de hedendaagse eisen op het vlak van esthetiek, efficiëntie, uitvoerbaarheid, prestaties én duurzaamheid. Dankzij zijn slanke profiel en doordachte ontwerp biedt de MC55 niet alleen een moderne uitstraling, maar ook een hoge mate van flexibiliteit. Het is een toonbeeld van wat mogelijk is wanneer technologie en design hand in hand gaan.

We brengen u daarnaast graag op de hoogte van de nieuwste uitbreidingen en verbeteringen binnen ons productassortiment. Neem gerust de tijd om alles te ontdekken — ik wens u alvast veel leesplezier!

Met vriendelijke groeten,



Xavier Van Sebroeck
CEO Aliplast Systems



Inhoud



4	Goede doelen
5	Beurzen
6	Duurzaamheid
7	De architecturale kameleon
8	Project in de kijker
10	Nieuw testcentrum
11	MC55 launch
12	Testen
13	Software news
14	Product updates
35	Update catalogussen
36	Contacts

Algemene info

Retours

Wij brengen u graag onze retourvoorwaarden nogmaals onder de aandacht: aanvragen voor retours van artikels worden nog steeds aanvaard, binnen de geldende voorwaarden en termijnen, maar worden onderworpen aan een handling fee ten bedrage van 20%.

Voor verdere vragen of meer informatie kan je zoals steeds contact opnemen met jullie District Manager.

Goede doelen

Kom op tegen kanker

Aliplast steunt diverse goede doelen. Zoals elk jaar kochten we voor alle medewerkers een plantje ten voordele van Kom op tegen kanker.

Wil je ook deze organisatie steunen ?

Meer info op www.komoptegenkanker.be



MS-Liga

Aliplast steunt opnieuw de MS-Liga, een organisatie die zich inzet voor mensen met multiple sclerose, door het kopen van koekjes voor alle medewerkers. Zo willen we ook onze betrokkenheid tonen bij Pascale, onze collega die dagelijks de uitdagingen van MS aangaat.

Wil je ook deze organisatie steunen ?

Meer info op <https://samen.ms-vlaanderen.be/nl>



Beurzen

RIVEREVENT BELGIË | NEDERLAND

Aliplast was aanwezig op Riverevent in België van 10-12 september en in Nederland van 16-19 sept, een exclusief event voor architecten en interieurarchitecten op een schip.



Duurzaamheid

Aliplast gebruikt 100% groene elektriciteit

Aliplast is reeds jaren op zoek naar oplossingen om zijn ecologische voetafdruk te beperken: milieuvriendelijke producten, ecologische verpakkingen, elektrificatie van ons transport, machines met warmterecuperatie en verminderd waterverbruik, ...

Een belangrijk aspect is het elektriciteitsverbruik. Aliplast heeft sterk geïnvesteerd in zonnepanelen. Hieronder vindt u een schema van onze zonneproductie.

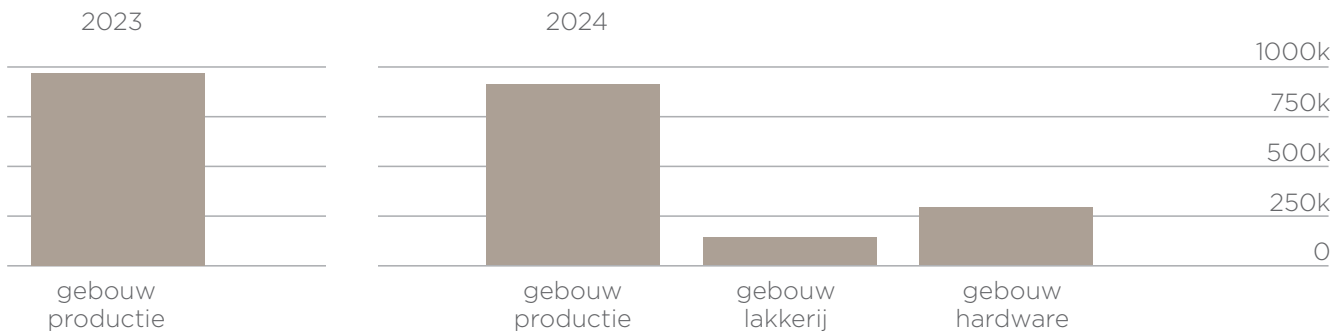

Totale zonneproductie:

- In 2023: 977 mWh
- In 2024: 1364 mWh → stijging van zonneproductie met +- 40% tov 2023
- In 2025 tot en met augustus: 1335mWh → stijging met +- 37% tov 2023

Het gemiddelde verbruik van een gezin in Vlaanderen (3 à 4 personen) is volgens de Vlaamse Nuts Regulator 3.500 kWh per jaar. Dit zou betekenen dat we met onze zonneproductie van 2024 zo'n 390 gezinnen een volledig jaar van zonne-energie konden voorzien.

Percentage gebruikte zonne-energie tov totale energieverbruik:

- In 2023: 10,55%
- In 2024: 15,70%
- In 2025: 24,35% (tot en met augustus)

Nieuw zonnepanelen project:

Onze bestaande installaties met zonnepanelen levert al een aanzienlijke bijdrage aan het verminderen van onze ecologische voetafdruk. Omdat we geloven dat er altijd ruimte is om te verbeteren, onderzoeken we momenteel de mogelijkheden om ons zonnepark verder uit te breiden.

Met deze investering willen we niet alleen onze productie nog groener maken, maar ook bijdragen aan een duurzamere toekomst voor onze klanten en partners. Zo blijven we samen bouwen aan een circulaire en energiezuinige wereld.

Bovenop onze eigen groene energieproductie via zonnepanelen kopen we enkel gecertificeerde groene elektriciteit aan. We gebruiken dus 100% groene elektriciteit. Bovendien wordt de CO²-uitstoot van onze gas consumptie bij de productie van de C2C gecertificeerde systemen 100% gecompenseerd, waardoor Aliplast in deze categorie GOUD behaalt.

Nog betere Ecovadis score

Corialis, de groep waartoe Aliplast behoort, behaalde opnieuw een gouden Ecovadis medaille met een nog betere score van 82/100. Daarmee behoren we tot de top 5% van de best scorende bedrijven, zelfs tot 1% van onze branche. De duurzaamheidsprestaties worden beoordeeld op 4 grote punten: milieu, arbeid- en mensenrechten, ethiek en duurzame inkoop.



De architecturale kameleon

De kameleon onder de ramen: aluminium past zich aan elk gebouw aan

Door het brede aanbod aan profielen, kleuren en afwerkingen biedt Aliplast architecten en bouwheren een geschikte oplossing voor elk type project, ook in renovatie en transformatie.

De vroegere Honigfabriek 'De Bij' in Koog aan de Zaan, werd herbestemd tot een woonproject met 21 lofts in het bestaande gebouw en een nieuwbouw met 74 appartementen. De architecturale uitdaging? De authentieke uitstraling bewaren, maar tegelijk voldoen aan actuele eisen op vlak van comfort, energie en brandveiligheid.

De oorspronkelijke stalen ramen van het industriële pand werden vervangen door onze partner APS Facade, die koos voor het Max Light Steel systeem van Aliplast. Dit aluminium profiel behoudt het robuuste, industriële karakter van het gebouw, maar biedt tegelijk een hogere weerstand tegen roest én betere isolatie. Het systeem voldoet aan alle moderne normen, zonder afbreuk te doen aan het historische karakter.



Project in de kijker

Het distributiecentrum van de toekomst: duurzaam, expressief en vol daglicht



In Nederland zijn de afgelopen jaren miljoenen vierkante meters logistiek vastgoed gerealiseerd. Een groot deel hiervan is ontworpen door toonaangevende architectenbureaus zoals Convexarchitecten. Hun nieuwste project in Lelystad, 'The Anchor', is een multichannel-distributiecentrum voor Frasers Property Industrial dat duurzaamheid en design perfect combineert. Dankzij de aluminium ramen, deuren en vliesgevels van Aliplast Aluminium Systems is het gebouw niet alleen energie-efficiënt, maar ook visueel aantrekkelijk.



Architect Peter Couwenbergh van Convexarchitecten benadrukt het belang van expressieve architectuur in de logistieke sector. "Distributiecentra worden steeds vaker ontworpen met oog voor uitstraling, lichtinval en goede arbeidsomstandigheden. Bij The Anchor zijn kantoren prominent geïntegreerd en is gekozen voor een gevelkleur die verloopt van grijs naar beige, met verticale accenten. De Aliplast-profielen dragen hieraan bij met variërende dimensies en materialen zoals glas en translucente panelen."

Ook in de logistieke hal is daglicht belangrijk. Grote ramen en lichtstroken zorgen voor een prettige werkomgeving. De groene daktuin en parkachtige omgeving versterken de landschappelijke inpassing van het gebouw.

Duurzaamheid volgens BREEAM-NL Excellent

The Anchor is ontworpen volgens de BREEAM-NL Excellent norm. Dit betekent dat er hoge eisen zijn gesteld aan energieverbruik, comfort, afvalverwerking, ecologie en regenwaterafvoer. Duurzaam materiaalgebruik speelt hierbij een sleutelrol. Aluminium, hoewel energie-intensief in productie, is volledig recyclebaar, onderhoudsarm en heeft een lange levensduur. Hierdoor scoort het uitstekend op de MPG-index (MilieuPrestatie Gebouwen).

Technische kwaliteit en certificering

De ramen en deuren zijn geleverd door Vierboer BV, die samen met Aliplast het STAR75 systeem selecteerde. Dit systeem biedt uitstekende thermische en akoestische isolatie, met een Uw-waarde van 0,94 W/m²K en een geluidsreductie van 47,1 dB. Bovendien is het C2C-silver gecertificeerd, wat bijdraagt aan de circulaire ambities van het project.

Project in de kijker

De MC Wall vliesgevel van Aliplast valt op door zijn strakke lijnvoering en variatie in stijlen en regels. Het systeem is geschikt voor glasdiktes tot 74 mm en scoort hoog op luchtdichtheid, waterdichtheid en geluidsisolatie. Binnenkort lanceert Aliplast een vernieuwde versie, de MC 55, die grotere glasvakken tot 850 kg mogelijk maakt en nog meer esthetische vrijheid biedt.



Vervolgprojecten

The Anchor is gebouwd door Goldbeck Nederland B.V., die eerder samenwerkte met Aliplast aan distributiecentra in onder andere Groningen en Emmen. Momenteel werken beide partijen aan een nieuw BREEAM-NL Excellent project voor DHG op Lelystad Airport Businesspark, opnieuw ontworpen door Convexarchitecten en voorzien van Aliplast STAR75 en MC Wall systemen.

Nieuw testcentrum

Om onze kwaliteit en betrouwbaarheid nog verder te versterken, hebben we net een gloednieuw testcentrum in gebruik genomen. Deze moderne faciliteit is speciaal ontworpen om onze systemen onder realistische omstandigheden te testen en te optimaliseren. Dankzij geavanceerde technologieën en een gecontroleerde testomgeving kunnen we sneller en nauwkeuriger inspelen op de behoeften van de markt. Dit betekent niet alleen een hogere performantie van onze producten, maar ook extra zekerheid voor jullie als verdelers én voor de eindklant.



MC55 launch

MC55 vliesgevel: snel en slim geplaatst

In september nodigden wij onze verdelers van vliesgevelsystemen uit: tijdens deze events kregen ze een uitgebreide voorstelling van het systeem én een rondleiding in ons gloednieuwe testcentrum, uitgerust met de nieuwe MC55.

Met de MC55-serie lanceert Aliplast een volledig nieuw vliesgevelsysteem dat inspelt op de hedendaagse eisen rond esthetiek, efficiëntie, uitvoeringsmogelijkheden, prestaties en duurzaamheid. Bovendien werd er bij het ontwerp veel aandacht besteed aan een snelle en efficiënte montage, wat het ideaal maakt voor hedendaagse bouwprojecten.

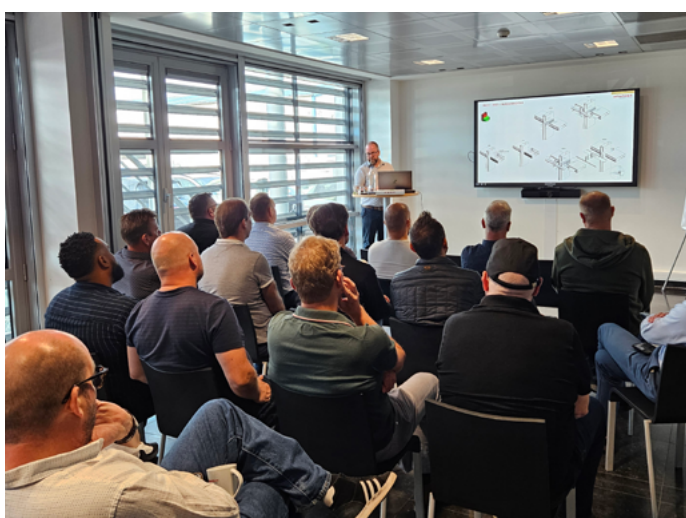

Testen

Onze systemen worden regelmatig getest op luchtdichtheid - waterdichtheid - weerstand tegen wind - inbraakwerendheid - bedieningskrachten - akoestiek en brandwerendheid.

Deze testen zijn geslaagd en we zijn in afwachting van de testrapporten die dan op onze testreportbrowser zullen worden toegevoegd zodra beschikbaar.

Inbraaktest MC55

- vliesgevel MC55
- formaat: 2580 mm breed x 2480 mm hoog
- inbraakwerendheid: RC2



Ultraglide UG59

- Ultraglide verdiepte vleugel UG59
- formaat: 2900 mm breed x 2500 mm hoog

De Ultraglide met verdiepte vleugel werd in combinatie met Hautau beslag getest, waardoor we nu vleugelgewichten tot 500kg kunnen bereiken.

Software news

Voor **assistentie bij installatie** van onderstaande software pakketten of meer informatie kan je steeds terecht bij onze technische dienst:

- Steve Heindryckx (steve.heindryckx@aliplast.com)
- Ismail Sahin (ismail.sahin@aliplast.com)
- Sebastien Caeldries (sebastien.caeldries@aliplast.com)

Chacal NEXT

Download onze handige Chacal opleiding: [Opleiding Chacal ↓](#)

De update voor de prijs- en parametrage-aanpassing kan enkel op de laatste versie van Chacal_NEXT toegepast worden.

Huidige versie: 1.7.25061

Cover

Cover enkel nog software versie **Softkey: 2.3.1.3104, bibliotheek 2508.015**

Logikal

Huidige versie **Logikal : 12.6.1.700 - Databank: 23527**

Hulp nodig?

We zijn blij te kunnen aankondigen dat we een nieuwe collega hebben die u zal helpen met al uw vragen over Logikal. Sieto Kuiken staat voor u klaar om u te ondersteunen en eventuele problemen op te lossen.

Neem contact op met Sieto Kuiken (sieto.kuiken@aliplast.com | +31 6 47 27 23 32) of via helpdesk.logikal@aliplast.com

BELANGRIJK :

Om geen prijscorrecties te missen en steeds over de meest recente programmafuncties en oplossingen te beschikken - bijvoorbeeld het aanmaken en onderhouden van uw eigen glasbibliotheek en eigen artikelen - is het van belang om minstens 1 keer per maand een update van de software te doen. Dit neemt maar enkele minuten in beslag.

Potentiële gevolgschade die voortvloeit uit het niet consequent uitvoeren van deze updates zullen niet langer als klacht aanvaard worden.

Product updates

Serie	Omschrijving	Pagina
ALG	LOGIMAX TOEGEVOEGD / LENGTE GEWIJZIGD	15
	ANDERE BESTELENHEDEN BESCHIKBAAR	16
	STOPZETTING EN VERVANGING VAN PROFIELEN EN ACCESSOIRES	17
	STOPZETTING	18
	COMING SOON: NIEUWE PROFIELEN & ACCESSOIRES	19
STAR75/90	NIEUWE ACCESSOIRES	22
MINILINE	WIJZIGING BINNENHALFSCHAAL	28
ULTRAGLIDE	NIEUWE ACCESSOIRES	33
UNIVERSAL	NIEUWE ACCESSOIRES	34

Nieuw

ALGEMEEN

LOGIMAX TOEGEVOEGD / LENGTE GEWIJZIGD

NUMMER NUMERO NUMBER NUMBER	AFBEELDING IMAGE BILD PICTURE	OMSCHRIJVING DESCRIPTION BESCHREIBUNG DESCRIPTION	PER PAR PRO PER
UG1714		BUITENKADER BUITENBEGLAZING DORMANT VITRAGE EXTERIEUR BLENDRAHMEN AUSSENVERGLASUNG OUTER FRAME OUTER GLAZING MONORAIL	✓ 5.0



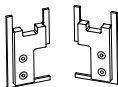

ALGEMEEN

ANDERE BESTELEENHEDEN BESCHIKBAAR

NUMMER NUMERO NUMMER NUMBER	AFBEELDING IMAGE BILD PICTURE	OMSCHRIJVING DESCRIPTION BESCHREIBUNG DESCRIPTION	PER PAR PRO PER
ACMIN140		EINDSTUK MIN140 PIECE FINALE MIN140 ENDKAPPE MIN140 END PIECE MIN140	10 ST ✓ 1 SET

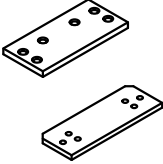
ALGEMEEN

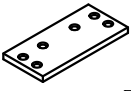
STOPZETTING EN VERVANGING VAN PROFIELEN EN ACCESSOIRES

NUMMER NUMERO NUMMER NUMBER		AFBEELDING IMAGE BILD PICTURE	OMSCHRIJVING DESCRIPTION BESCHREIBUNG DESCRIPTION	PER PAR PRO PER
ACSOM211			AANTREKSTUK ZICHTBAAR PIECE DE SERRAGE VISIBLE KLEMTEIL SICHTBAR CLAMPING PIECE VISIBLE	1
ACSOM211N				
ACSIN521			ONDERVULLING (LOFT) SUPPORT (LOFT) FUELLSTUECK (LOFT) COVER SUPPORT (LOFT)	2
ACSIN521N				

ALGEMEEN

STOPZETTING



NUMMER NUMERO NUMMER NUMBER		AFBEELDING IMAGE BILD PICTURE	OMSCHRIJVING DESCRIPTION BESCHREIBUNG DESCRIPTION	PER PAR PRO PER
ACSOM480			SET & GO INSTALLATIE TOOL SET & GO OUTIL D'INSTALLATION SET & GO INSTALLATIONSWERKZEUG SET & GO INSTALLATION TOOL	1
ACVL094			AFGERONDE RAAMKRUK CS MET CILINDER CREMONE ARRONDIE FC AVEC CYLINDRE ABGERUNDET HANDGRIFF CV MIT ZYLINDER ROUNDED HANDLE CC WITH CYLINDER	1
ACVG38			HANDGREEP BUITEN + CYLINDER POGNEE EXTERIEURE + CYLINDRE GRIFF MIT ZYLINDER HANDLE OUTSIDE + CYLINDRE	1

Coming soon

ALGEMEEN

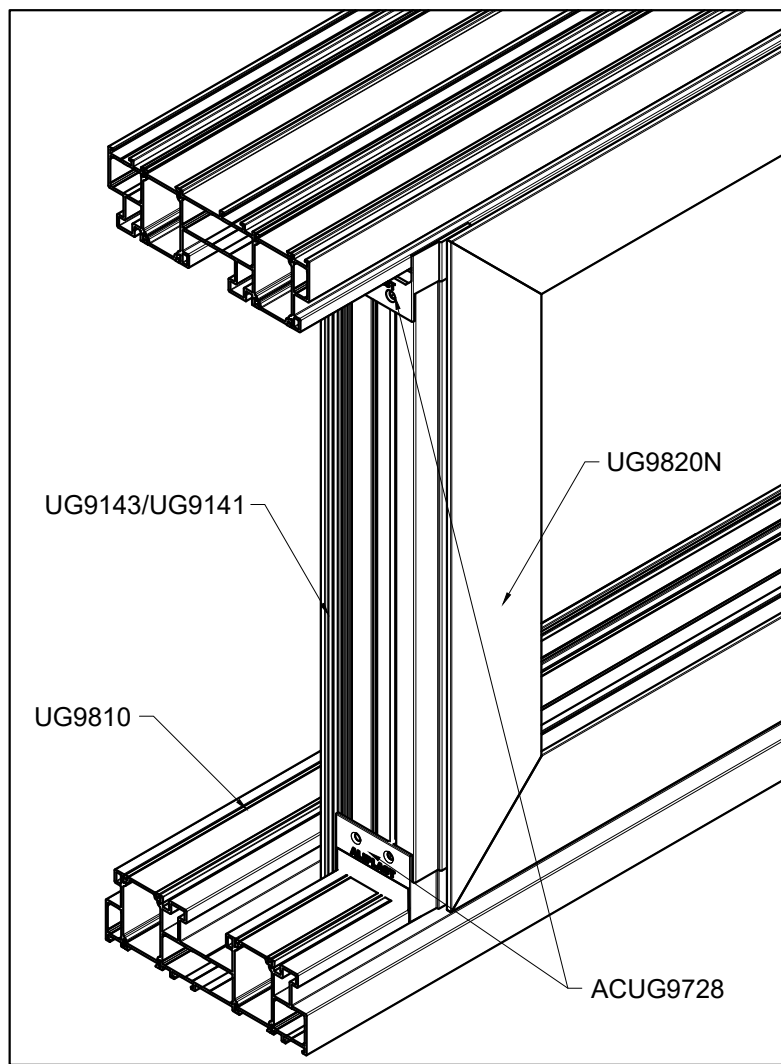
NIEUWE PROFIELEN & ACCESSOIRES

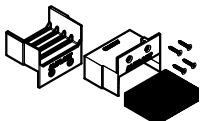

NUMMER NUMERO NUMBER	AFBEELDING IMAGE BILD PICTURE	OMSCHRIJVING DESCRIPTION BESCHREIBUNG DESCRIPTION	PER PAR PRO PER
UG9141		MIDDENSTIJL 4-SLAG HEFSCHUIFDEUR UG59 MAUCLAIR 4 VANTAUX LEVANT COULISSANT UG59 DICHTUNGSPROFIL FÜR 4-TEILIGES HEBE-SCHIEBETUR UG59 MIDDLE POST SLIDING PATIODOOR 4 PANELS UG59	6.5
UG9143		MIDDENSTIJL 4-SLAG HEFSCHUIFDEUR UG59 MAUCLAIR 4 VANTAUX LEVANT COULISSANT UG59 DICHTUNGSPROFIL FÜR 4-TEILIGES HEBE-SCHIEBETUR UG59 MIDDLE POST SLIDING PATIODOOR 4 PANELS UG59	6.5
ACUG9728L/R		EINDSTUKKEN VOOR MIDDENSTIJL HEFSCHUIF LINKS/RECHTS PIECES FINALES POUR LIAISON CENTRALE SOULEVANT COULISSANT GAUCHE/DROIT DICHTUNGSSTUECKEN FÜR STULPPROFIL HEBESCHIEBE LINKS/RECHTS SEALING PIECES FOR MEETING STYLE LIFT AND SLIDE LEFT/RIGHT	1

Coming soon

ALGEMEEN

NIEUWE PROFIELEN & ACCESSOIRES

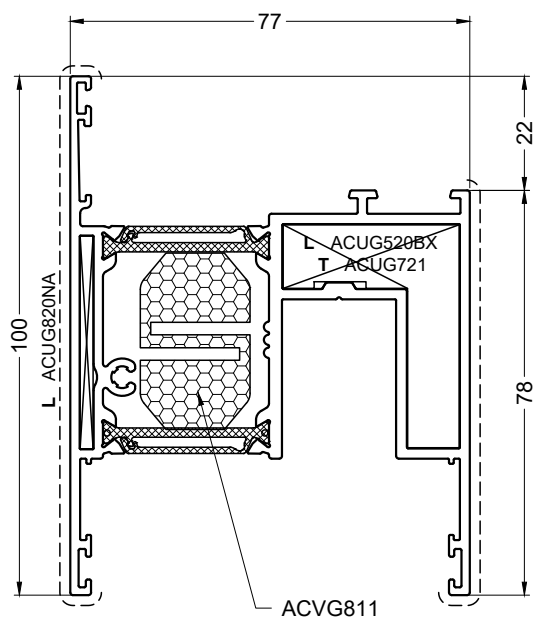

UG9820NBI

NUMMER NUMERO NUMBER	AFBEELDING IMAGE BILD PICTURE	OMSCHRIJVING DESCRIPTION BESCHREIBUNG DESCRIPTION	PER PAR PRO PER
----------------------------	--	--	--------------------------

UG9820NBI

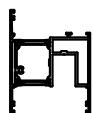

VLEUGEL
OUVRANT
FLUEGEL
VENT
(BI-METAL)

6.5

UG_COMING SOON_02

Coming soon

ALGEMEEN

NIEUWE PROFIELEN

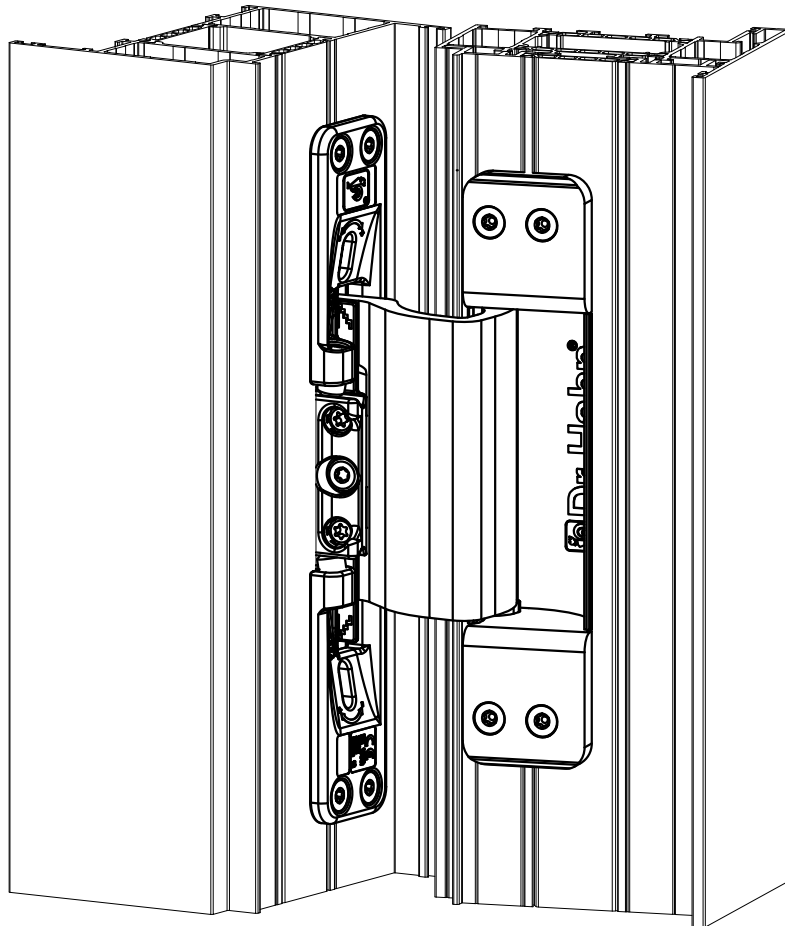

ACUN440



VERVANGT ACGT439 EN ACEF439
REPLACE ACGT439 ET ACEF439
ERSETZT ACGT439 UND ACEF439
REPLACES ACGT439 AND ACEF439

UN catalog / le UN catalogue / UN Katalog / UN catalog

NUMMER NUMERO NUMMER NUMBER	AFBEELDING IMAGE BILD PICTURE	OMSCHRIJVING DESCRIPTION BESCHREIBUNG DESCRIPTION	PER PAR PRO PER
--------------------------------------	--	--	--------------------------

ACUN440



INKLEMBAAR DEURSCHARNIER
CHARNIÈRE DE PORTE ENCASTRABLE
KLEMBAR TURBAND
DOORHINGE CLAMPABLE

1

UG_COMING SOON_03

Nieuw

STAR75/90

NIEUWE ACCESSOIRES

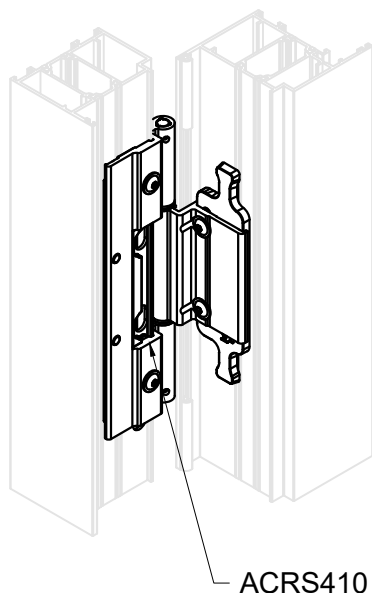

zie RS catalog / voir le RS catalogue / siehe RS Katalog / see RS catalog

NUMMER NUMERO NUMMER NUMBER	AFBEELDING IMAGE BILD PICTURE	OMSCHRIJVING DESCRIPTION BESCHREIBUNG DESCRIPTION	PER PAR PRO PER
ACRS410		DEURSCHARNIER ROLLENBAND PAUMELLE POUR PORTE ROLLENBAND TUERBAENDER ROLLENBAND DOOR HINGES ROLLENBAND	1
ACRS409		DIEVENKLAUW (TOEPASSING ACRS410) CROCHET DE SECURITE (APLPLICATION ACRS410) STIFT EINBRUCHHEMMEND (ANWENDUNG ACRS410) PEN FOR BURGLARY PROOF(APPLICATION ACRS410)	1
ACRS411		HOOGTEREGELING (TOEPASSING ACRS410) KIT DE REGLAGE DE LA HAUTEUR (APLPLICATION ACRS410) HOHENVERSTELSET (ANWENDUNG ACRS410) HEIGHT ADJUSTMENT KIT(APPLICATION ACRS410)	1
ACRS412		BEVESTIGINGSSET (TOEPASSING ACRS410) SET DE FIXATION (APLPLICATION ACRS410) BEFESTIGUNGSSATZ (ANWENDUNG ACRS410) FIXATION SET(APPLICATION ACRS410)	1
ACRS413		BEVESTIGINGSSET VOOR PROFIELEN MET AANSLAGLIJST (TOEPASSING ACRS410) SET DE FIXATION POUR PROFILS DE BUTEE (APLPLICATION ACRS410) BEFESTIGUNGSSATZ FUR PROFILN MIT ANSCHLAG (ANWENDUNG ACRS410) FIXATION SET FOR PROFILES WITH ADAPTATION STRIP(APPLICATION ACRS410)	1

Nieuw

STAR75/90

NIEUWE ACCESSOIRES

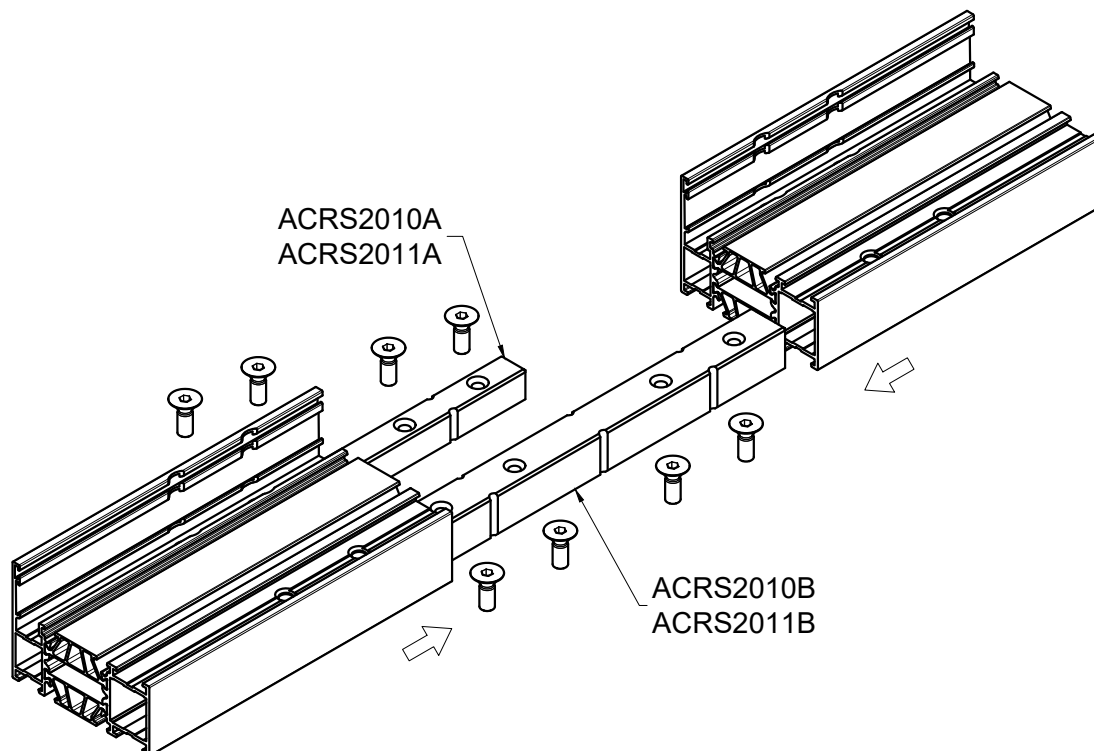

zie RS catalogoog / voir le RS catalogue / siehe RS Katalog / see RS catalog

NUMMER NUMERO NUMMER NUMBER	AFBEELDING IMAGE BILD PICTURE	OMSCHRIJVING DESCRIPTION BESCHREIBUNG DESCRIPTION	PER PAR PRO PER
ACRS2010A		KOPPELSTUK PIECE DE RACCORDEMENT KOPPLUNGSSTUCK CONNECTION PIECE 180°	1
ACRS2010B		KOPPELSTUK PIECE DE RACCORDEMENT KOPPLUNGSSTUCK CONNECTION PIECE 180°	1
ACRS2011A		KOPPELSTUK PIECE DE RACCORDEMENT KOPPLUNGSSTUCK CONNECTION PIECE 180°	1
ACRS2011B		KOPPELSTUK PIECE DE RACCORDEMENT KOPPLUNGSSTUCK CONNECTION PIECE 180°	1

Nieuw

STAR75/90

NIEUWE ACCESSOIRES

ACUN1010A

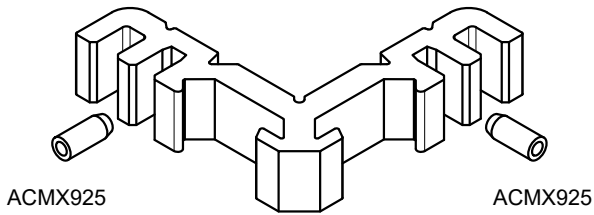

ACUN1010B

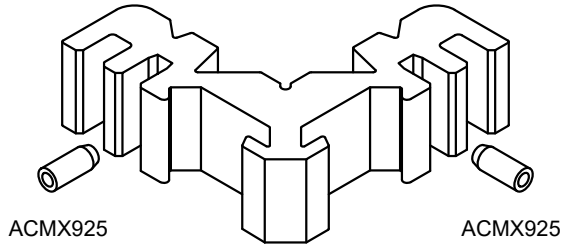

ACUN1612A

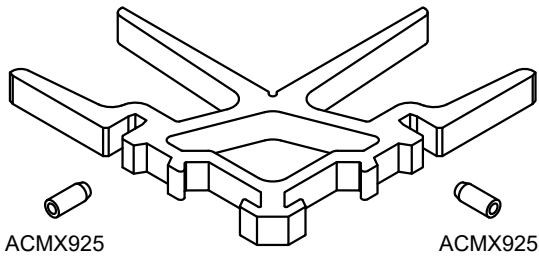

ACUN1612B

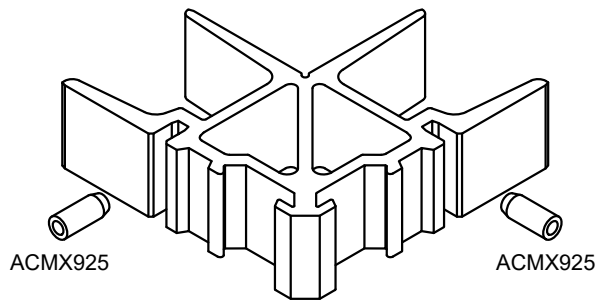

zie RS catalog / voir le RS catalogue / siehe RS Katalog / see RS catalog

NUMMER NUMERO NUMMER NUMBER	AFBEELDING IMAGE BILD PICTURE	OMSCHRIJVING DESCRIPTION BESCHREIBUNG DESCRIPTION	PER PAR PRO PER
ACUN1010A		STIFTHOEK EQUERRE À PION ECKWINKEL FÜR STIFT CORNER CLEAT FOR PIN	24
ACUN1010B		STIFTHOEK EQUERRE À PION ECKWINKEL FÜR STIFT CORNER CLEAT FOR PIN	24
ACUN1016A		STIFTHOEK EQUERRE À PION ECKWINKEL FÜR STIFT CORNER CLEAT FOR PIN	24
ACUN1016B		STIFTHOEK EQUERRE À PION ECKWINKEL FÜR STIFT CORNER CLEAT FOR PIN	24

Nieuw

STAR75/90

NIEUWE ACCESSOIRES

ACUN1020A

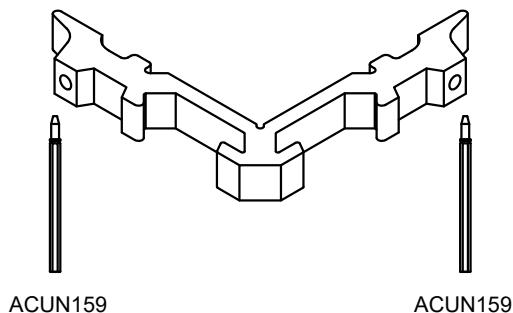

ACUN1020B

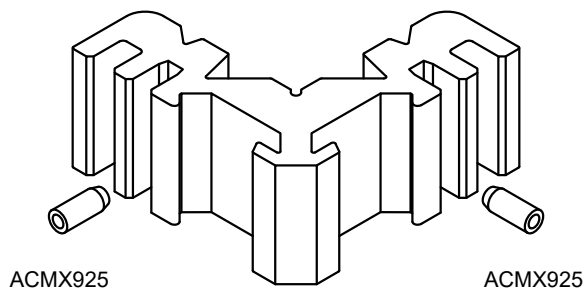



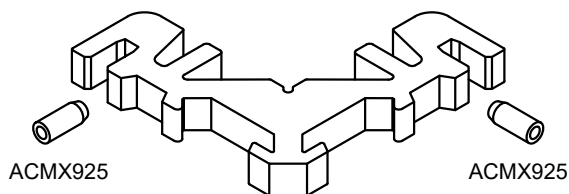

ACUN1022A

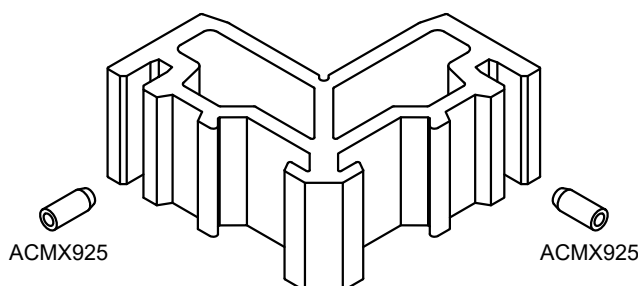

ACUN1022B



zie RS catalogoog / voir le RS catalogue / siehe RS Katalog / see RS catalog

NUMMER NUMERO NUMBER	AFBEELDING IMAGE BILD PICTURE	OMSCHRIJVING DESCRIPTION BESCHREIBUNG DESCRIPTION	PER PAR PRO PER
ACUN1020A		STIFTHOEK EQUERRE À PION ECKWINKEL FÜR STIFT CORNER CLEAT FOR PIN	24
ACUN1020B		STIFTHOEK EQUERRE À PION ECKWINKEL FÜR STIFT CORNER CLEAT FOR PIN	24
ACUN1022A		STIFTHOEK EQUERRE À PION ECKWINKEL FÜR STIFT CORNER CLEAT FOR PIN	24
ACUN1022B		STIFTHOEK EQUERRE À PION ECKWINKEL FÜR STIFT CORNER CLEAT FOR PIN	24

Nieuw

STAR75/90

NIEUWE ACCESSOIRES

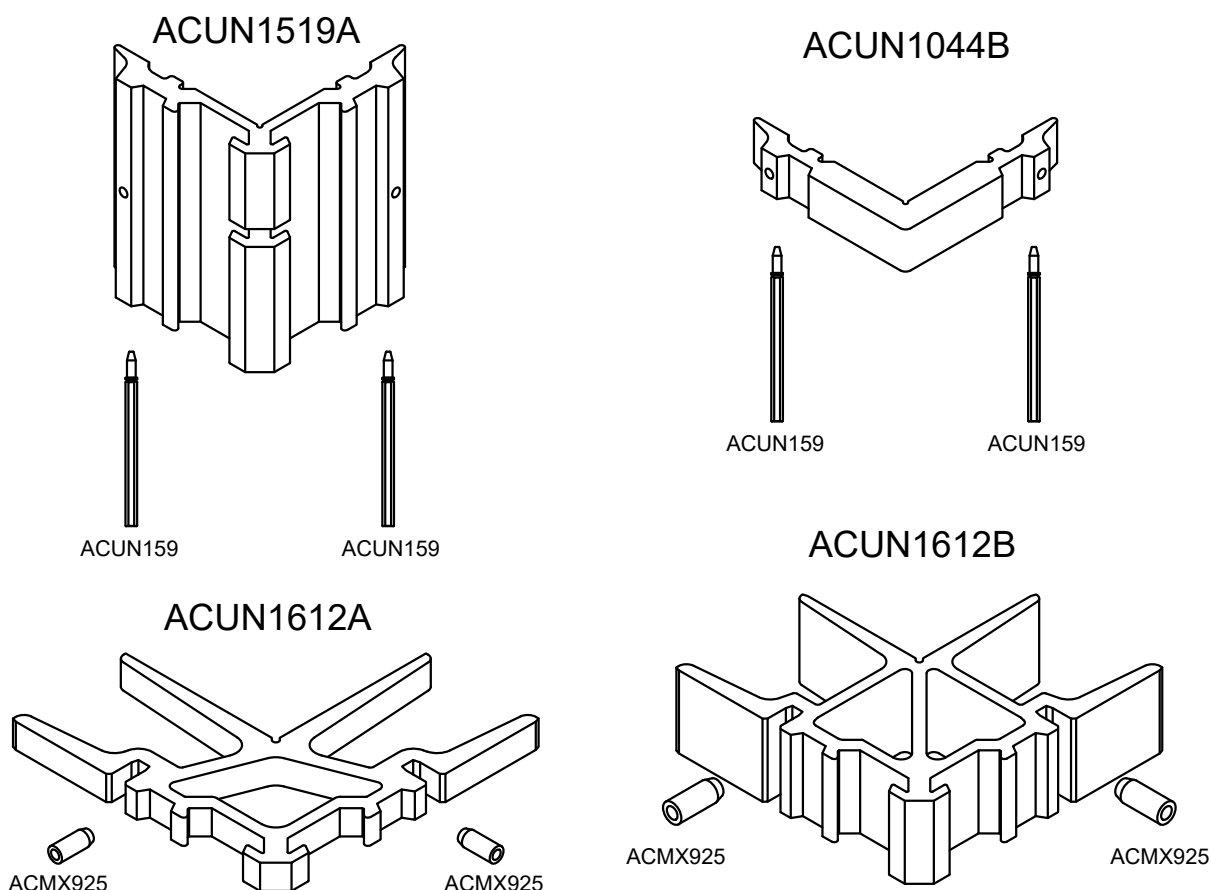

zie RS catalogoog / voir le RS catalogue / siehe RS Katalog / see RS catalog

NUMMER NUMERO NUMMER NUMBER	AFBEELDING IMAGE BILD PICTURE	OMSCHRIJVING DESCRIPTION BESCHREIBUNG DESCRIPTION	PER PAR PRO PER
ACUN1044B		STIFTHOEK EQUERRE À PION ECKWINKEL FÜR STIFT CORNER CLEAT FOR PIN	24
ACUN1519A		STIFTHOEK EQUERRE À PION ECKWINKEL FÜR STIFT CORNER CLEAT FOR PIN	24
ACUN1612A		STIFTHOEK EQUERRE À PION ECKWINKEL FÜR STIFT CORNER CLEAT FOR PIN	24
ACUN1612B		STIFTHOEK EQUERRE À PION ECKWINKEL FÜR STIFT CORNER CLEAT FOR PIN	24

Nieuw

STAR75/90

NIEUWE ACCESSOIRES

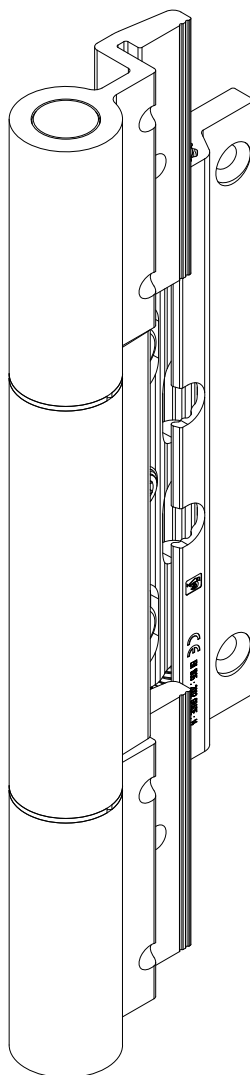

ACRS1411



VERVANGT ACRS1401 EN ACRS1402
REPLACE ACRS1401 ET ACRS1402
ERSETZT ACRS1401 UND ACRS1402
REPLACES ACRS1401 AND ACRS1402

zie RS catalog / voir le RS catalogue / siehe RS Katalog / see RS catalog

NUMMER NUMERO NUMMER NUMBER	AFBEELDING IMAGE BILD PICTURE	OMSCHRIJVING DESCRIPTION BESCHREIBUNG DESCRIPTION	PER PAR PRO PER
ACRS1411		DEURSCHARNIER ROLLENBAND PAUMELLE POUR PORTE ROLLENBAND TUERBAENDER ROLLENBAND DOOR HINGES ROLLENBAND	1
ACRS1412		BOORMAL DEURSCHARNIER CALIBRE DE PERCAGE CHARNIERE BOHRLEHRE TUERBAND BORING JIG DOOR HINGE	1

Verbetering

MINILINE

WIJZIGING ACCESSOIRES

ACMIN113

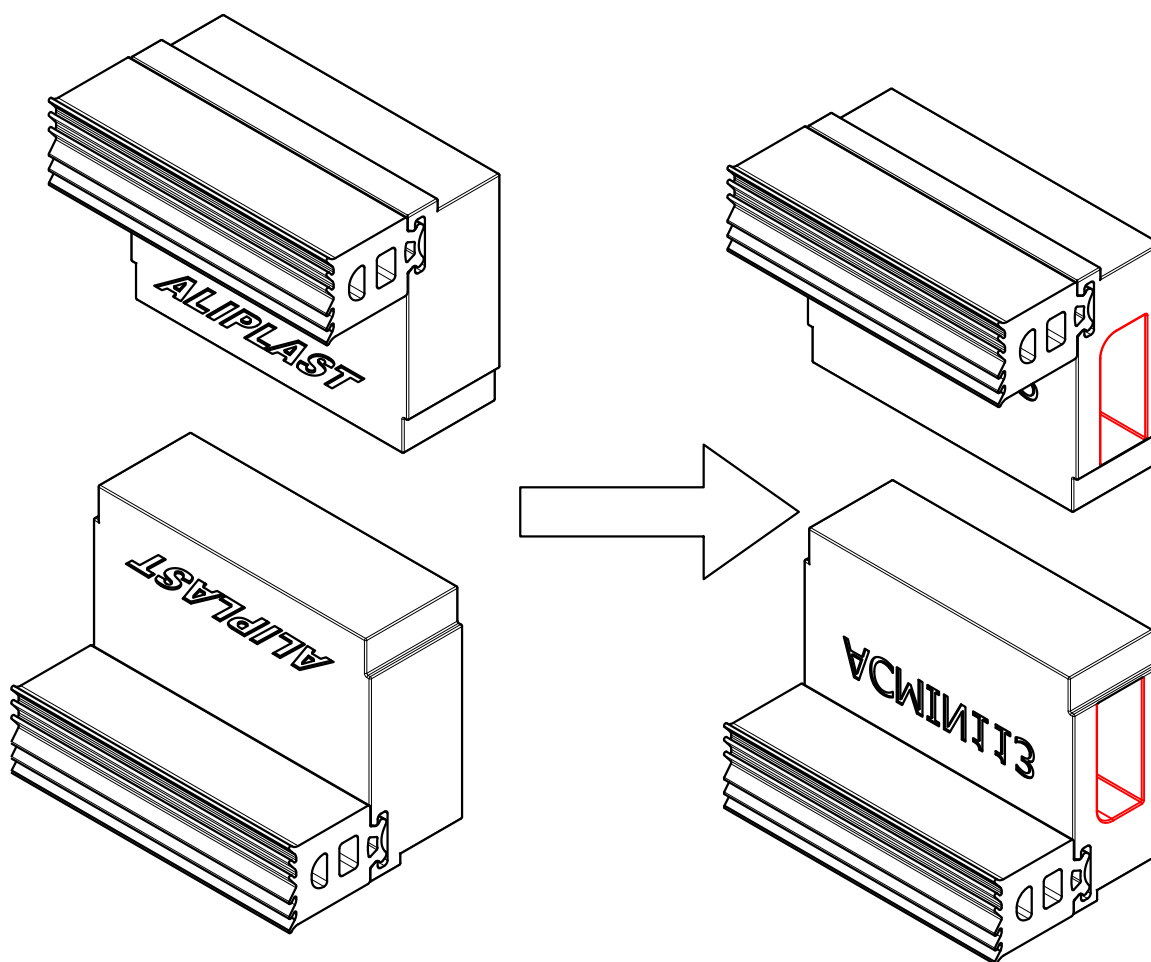

zie MIN catalogoog / voir le MIN catalogue / siehe MIN Katalog / see MIN catalog

NUMMER NUMERO NUMMER NUMBER	AFBEELDING IMAGE BILD PICTURE	OMSCHRIJVING DESCRIPTION BESCHREIBUNG DESCRIPTION	PER PAR PRO PER
--------------------------------------	--	--	--------------------------

ACMIN113

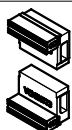

EINDSTUK MIN015
EMBOUT MIN015
ENDSTÜCK MIN015
END PIECE MIN015

1

Verbetering

MINILINE

WIJZIGING ACCESSOIRES

ACMIN121

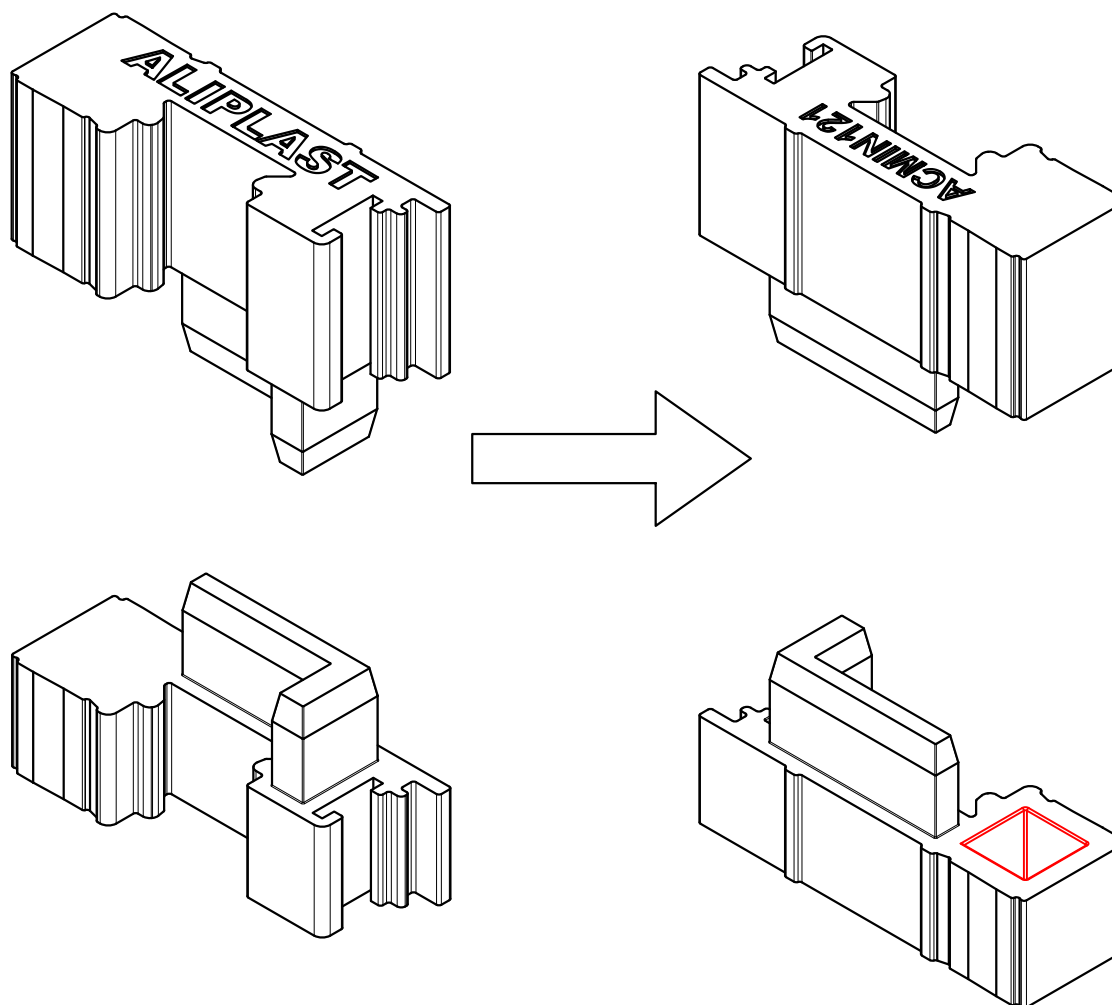

zie MIN catalog / voir le MIN catalogue / siehe MIN Katalog / see MIN catalog

NUMMER NUMERO NUMMER NUMBER	AFBEELDING IMAGE BILD PICTURE	OMSCHRIJVING DESCRIPTION BESCHREIBUNG DESCRIPTION	PER PAR PRO PER
--------------------------------------	--	--	--------------------------

ACMIN121

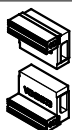

VLEUGELEINDSTUK
PIECE FINALE OUVRANT
FLUGELENDKAPPE
VENT END PIECE

1

MIN_WIJZ_02

Verbetering

MINILINE

WIJZIGING ACCESSOIRES

ACMIN122

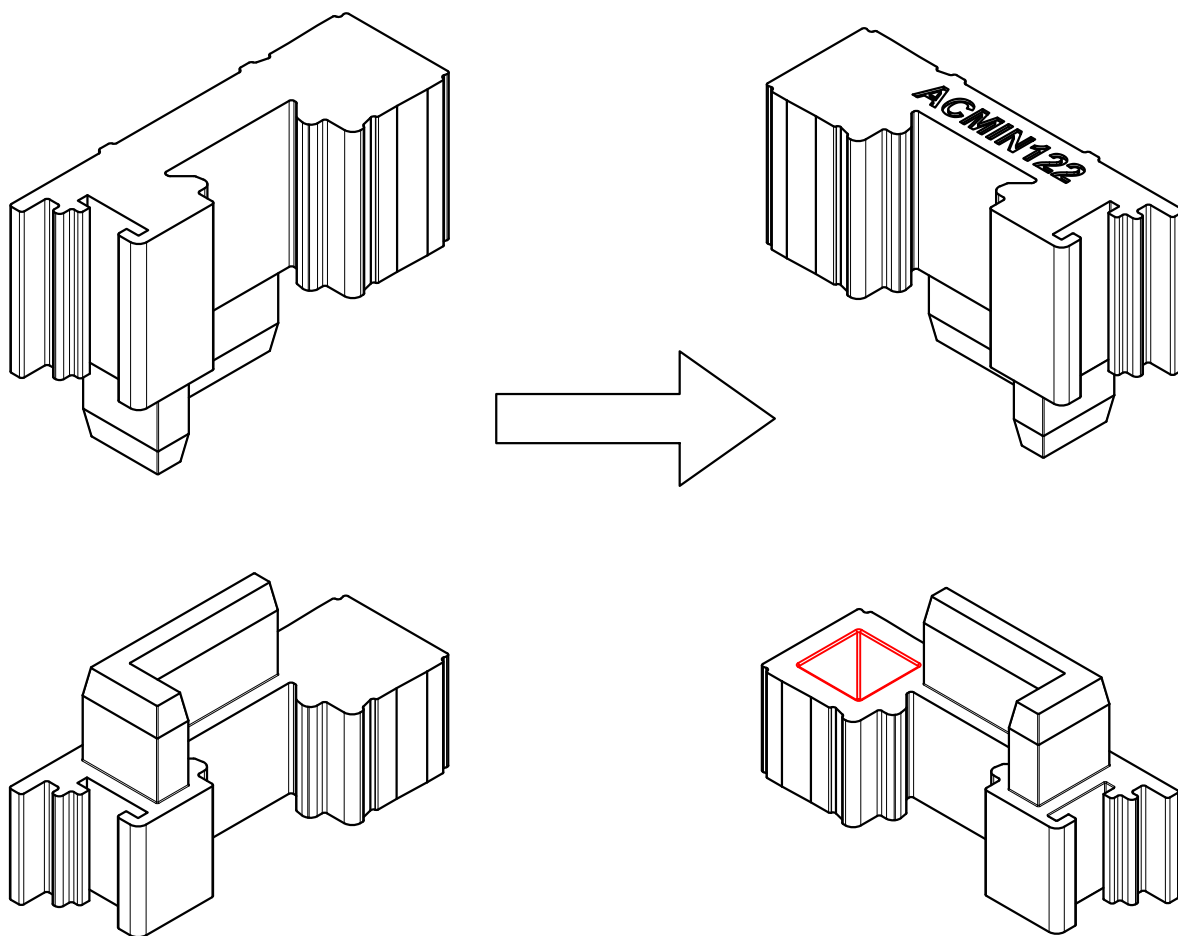

zie MIN catalog / voir le MIN catalogue / siehe MIN Katalog / see MIN catalog

NUMMER NUMERO NUMMER NUMBER	AFBEELDING IMAGE BILD PICTURE	OMSCHRIJVING DESCRIPTION BESCHREIBUNG DESCRIPTION	PER PAR PRO PER
--------------------------------------	--	--	--------------------------

ACMIN122

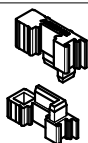

VLEUGELEINDSTUK
PIECE FINALE OUVRANT
FLUGELENDKAPPE
VENT END PIECE

1

MIN_WIJZ_03

Verbetering

MINILINE

WIJZIGING ACCESSOIRES

ACMIN157

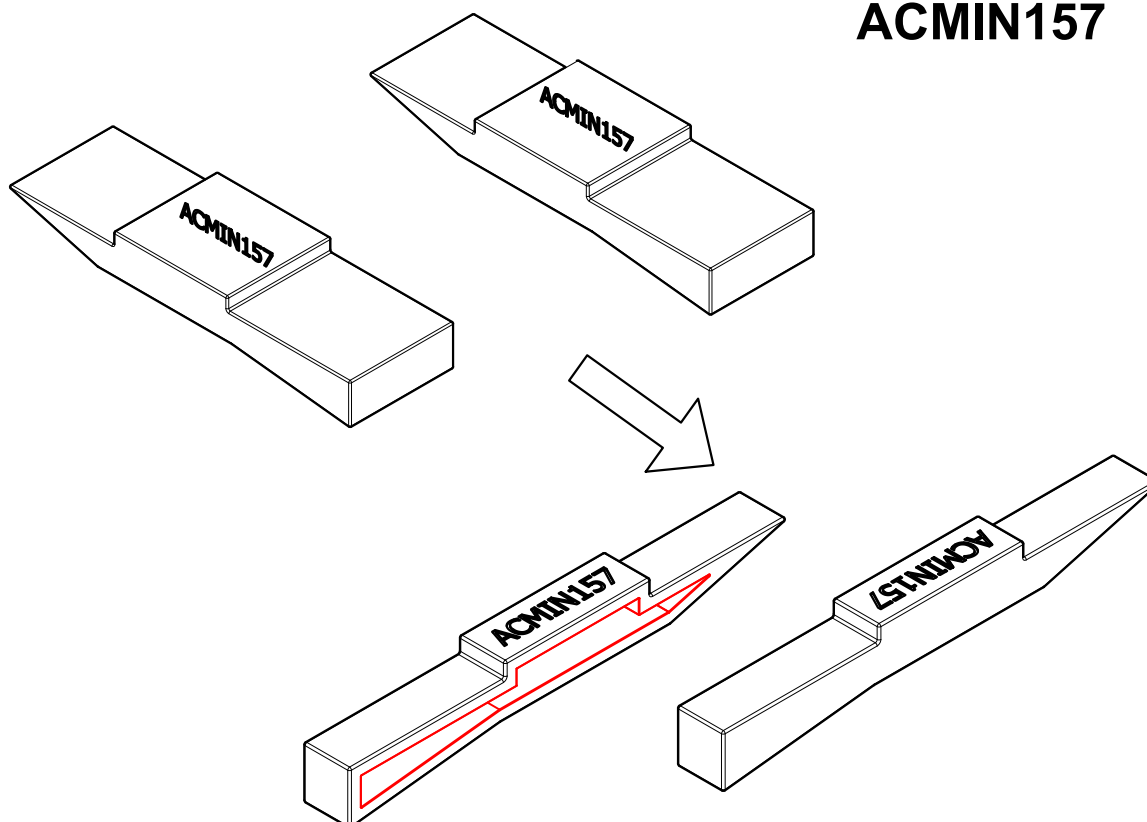

zie MIN catalog / voir le MIN catalogue / siehe MIN Katalog / see MIN catalog

NUMMER NUMERO NUMMER NUMBER	AFBEELDING IMAGE BILD PICTURE	OMSCHRIJVING DESCRIPTION BESCHREIBUNG DESCRIPTION	PER PAR PRO PER
--------------------------------------	--	--	--------------------------

ACMIN157

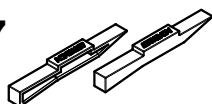

EINDSTUK MIN057
PIECE FINALE MIN057
ENDKAPPE MIN057
END PIECE MIN057

1

MIN_WIJZ_04

Verbetering

MINILINE

WIJZIGING ACCESSOIRES

ACMIN257

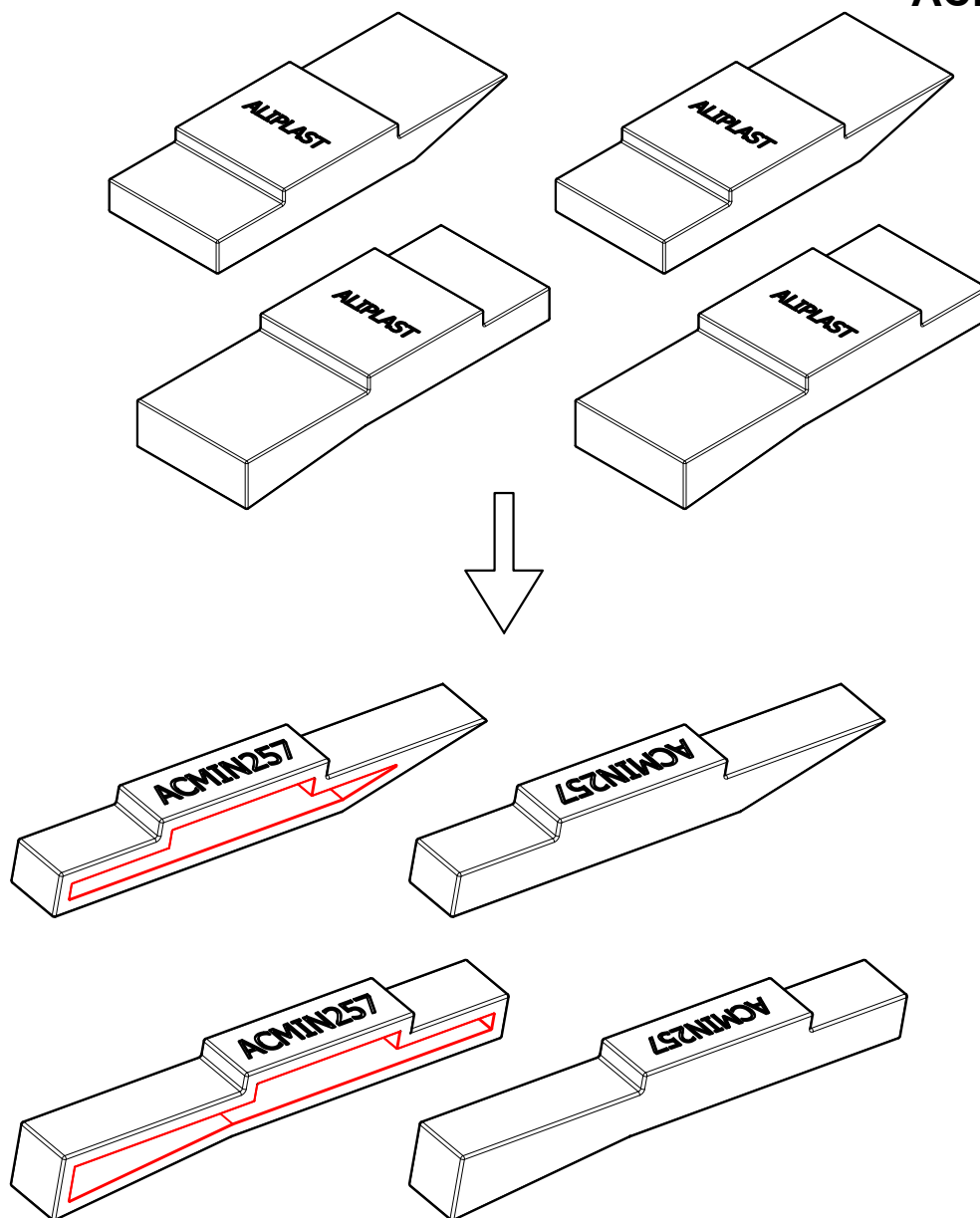

zie MIN catalog / voir le MIN catalogue / siehe MIN Katalog / see MIN catalog

NUMMER NUMERO NUMMER NUMBER	AFBEELDING IMAGE BILD PICTURE	OMSCHRIJVING DESCRIPTION BESCHREIBUNG DESCRIPTION	PER PAR PRO PER
--------------------------------------	--	--	--------------------------

ACMIN257

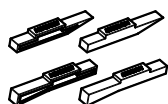

EINDSTUK MIN257
PIECE FINALE MIN257
ENDKAPPE MIN257
END PIECE MIN257

1

Nieuw

ULTRAGLIDE

NIEUWE ACCESSOIRES

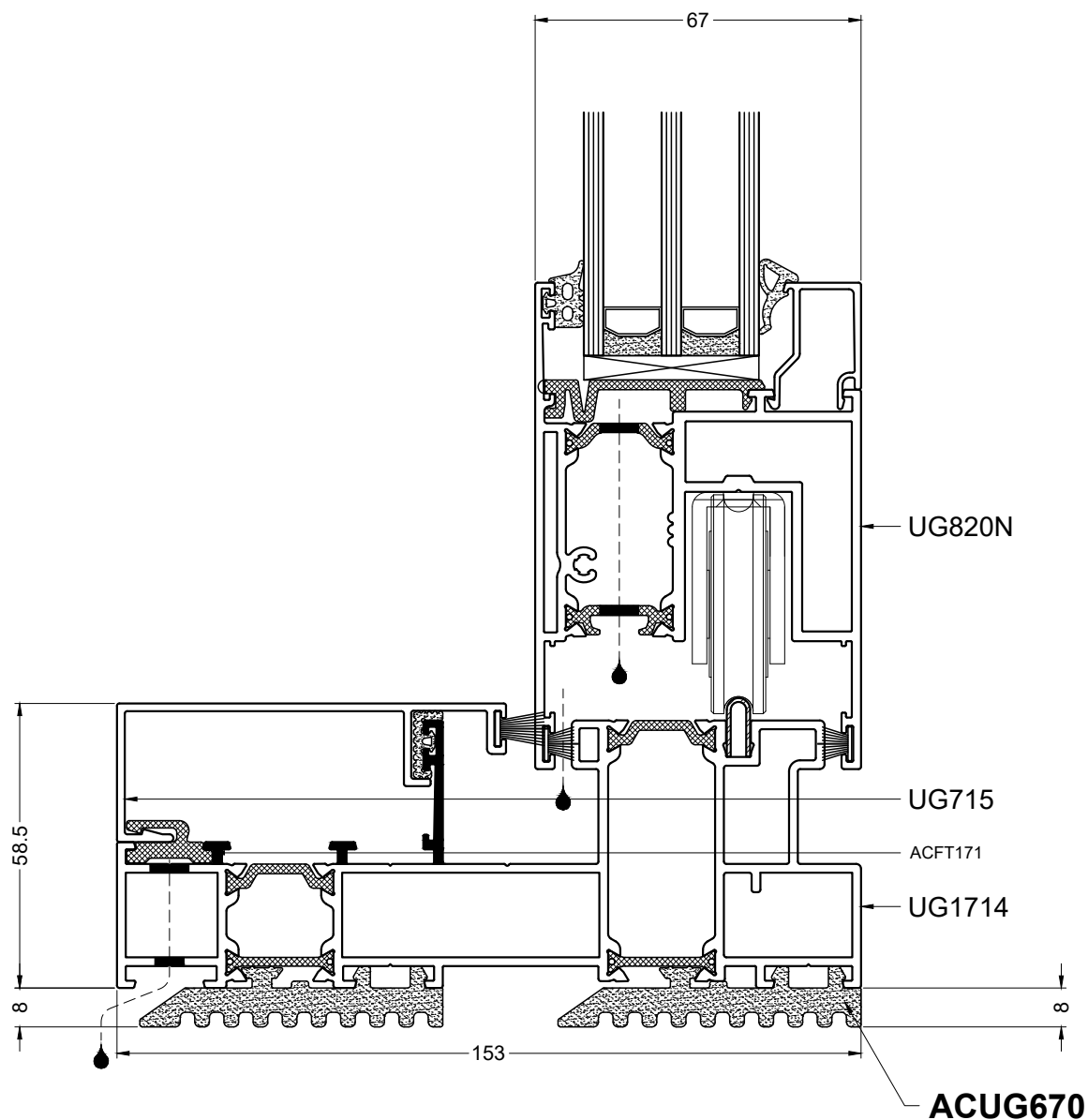

zie UG catalog / voir le UG catalogue / siehe UG Katalog / see UG catalog

NUMMER NUMERO NUMMER NUMBER	AFBEELDING IMAGE BILD PICTURE	OMSCHRIJVING DESCRIPTION BESCHREIBUNG DESCRIPTION	PER PAR PRO PER
--------------------------------------	--	--	--------------------------

ACUG670



ONDERBOUW RUBBER
JOINT DE SUPPORT
STUETZDICHTUNG
SUPPORT GASKET

20M

UG_NEW_01

Nieuw

UNIVERSAL

NIEUWE ACCESSOIRES

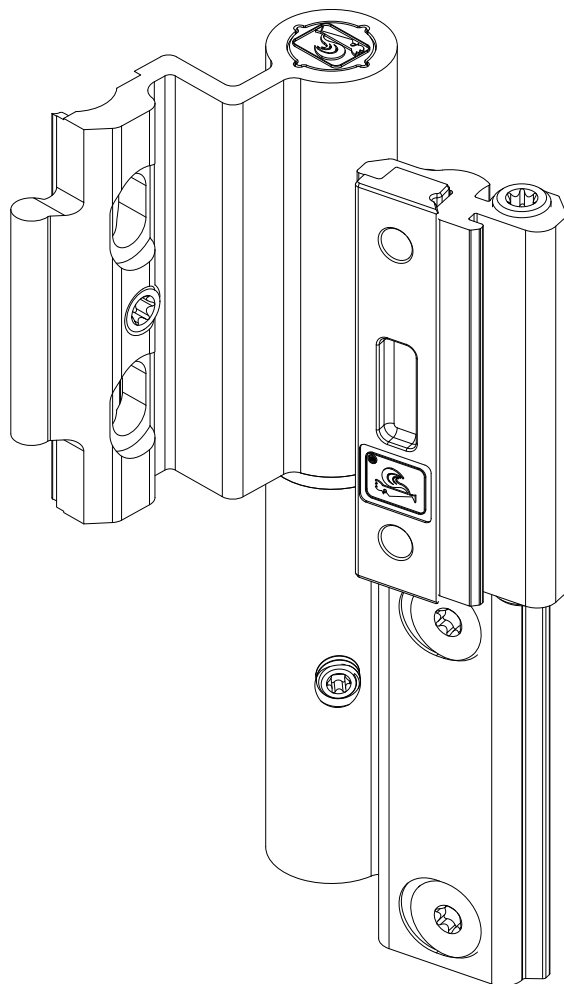

ACUN113



VERVANGT ACUN112
REPLACE ACUN112
ERSETZT ACUN112
REPLACES ACUN112

zie UN catalog / voir le UN catalogue / siehe UN Katalog / see UN catalog

NUMMER NUMERO NUMMER NUMBER	AFBEELDING IMAGE BILD PICTURE	OMSCHRIJVING DESCRIPTION BESCHREIBUNG DESCRIPTION	PER PAR PRO PER
ACUN113		INKLEMBAAR DEURSCHARNIER CHARNIÈRE DE PORTE ENCASTRABLE KLEMBAR TURBAND DOORHINGE CLAMPABLE	1

UN_NEW_01

Update catalogussen

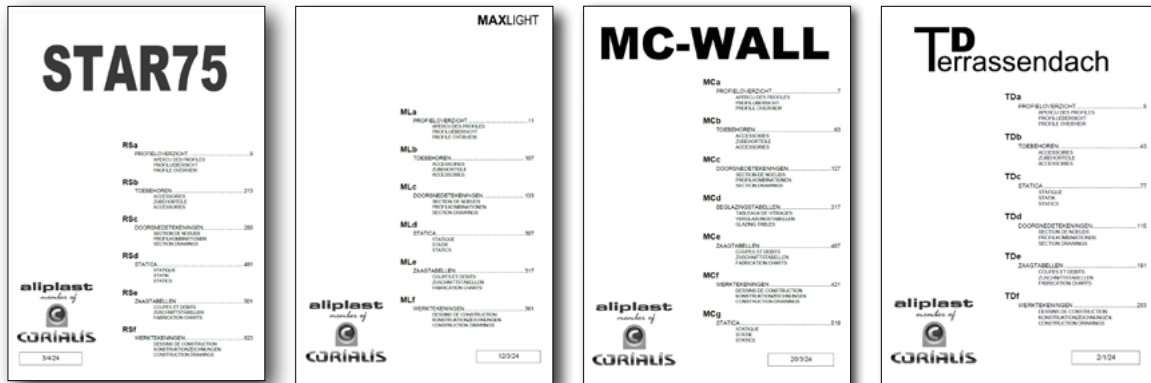

Volgende catalogen werden geüpdatet tijdens de voorbije maanden:

Catalogus	Datum
Futural	24/06/2025
Visoline	1/07/2025
VG500N	2/07/2025
Somnium	3/07/2025
IDA	9/07/2025
Star90	11/07/2025
Miniline	17/07/2025
VR700	4/08/2025
Ultraglide	20/08/2025
Universal	21/08/2025
Maxlight	25/08/2025
Star65	26/08/2025
Ultraglide	2/09/2025
Star75	4/09/2025

Contacts

Belgium & Luxembourg

Sales, Projects & Marketing



Jourik Duwez
Sales Manager BELUX
T. +32 496 99 20 65
jourik.duwez@aliplast.com



Jeroen Dierick
District Manager
Oost- & West-Vlaanderen
T. +32 473 70 87 10
jeroen.dierick@aliplast.com



Jurgen De Wulf
District Manager
Antwerpen/Limburg
T. +32 477 34 77 81
jurgen.de.wulf@aliplast.com



Mathews Vermeulen
District & Project
Manager Wallonië & LU
T. +32 497 05 21 38
mathews.vermeulen@aliplast.com



Els Uvyn
Project Manager
T. +32 491 90 32 80
els.uvyn@aliplast.com



Alexander Morel
Project Support Manager
T. +32 476 90 17 21
alexander.morel@aliplast.com



Thibaut Landuyt
Project Adviseur
T. +32 490 65 99 70
thibaut.landuyt@aliplast.com



Koen Maes
Project Adviseur
T. +32 475 90 05 00
koen.maes@aliplast.com



Christophe Causcheteux
Marketing Coördinator
T. +32 9 340 55 64
marketing@aliplast.com



Robin Moyson
Marketing Coördinator
T. +32 9 340 55 64
marketing@aliplast.com

Customer service & credit control



Sabine Rooman
Order Entry
T. +32 9 340 55 75
sabine.rooman@aliplast.com



Stefanie Zajac
Order Entry
T. +32 9 340 52 41
stefanie.zajac@aliplast.com



Anouchka Olbrechts
Customer Service
T. +32 9 340 55 88
customer.service@aliplast.com



Kirsten Jourden
Credit Controller
T. +32 9 340 55 81
credit.control@aliplast.com



Ellen Winters
Credit Controller
T. +32 9 340 55 60
credit.control@aliplast.com

Technical support / R&D / Quality / EDI



Steve Heindryckx
Technical Support
T. +32 9 340 55 47
steve.heindryckx@aliplast.com



Sebastien Caeldries
Technical Support
T. +32 9 393 00 23
sebastien.caeldries@aliplast.com



Sieto Kuiken
Support Logikal
T. +31 6 47 27 23 32
sieto.kuiken@aliplast.com



Ismail Sahin
Support Chacal
T. +32 9 340 55 67
ismail.sahin@aliplast.com



Geert Coelus
Technical Consultant
T. +32 9 340 52 42
geert.coelus@aliplast.com



Ruben Snurawa
Quality/ESG Manager
T. +32 9 340 55 30
sustainable@aliplast.com



Dries Wynendaele
R&D
T. +32 9 340 55 62
dries.wynendaele@aliplast.com



Evelien Rosseels
EDI support (Dutch)
T. +32 9 340 55 56
EDI.helpdesk@aliplast.com



Sévérine Denolf
EDI support (French)
T. +32 9 340 55 48
EDI.helpdesk@aliplast.com

Hardware



Hardware Support
T. +32 9 340 55 87
hardware@aliplast.com

The Netherlands

Sales, Projects & Marketing



Marc Mulders
Sales Manager
NEDERLAND
T. +31 6 51 75 09 88
marc.mulders@aloplast.com



Tommy Verbrugge
District Manager
NEDERLAND
T. +31 6 53 86 88 75
tommy.verbrugge@aloplast.com



Gijs Adriaansen
Technical Consultant
NEDERLAND
T. +31 6 82 89 47 72
gijs.adriaansen@aloplast.com



Eric Vossen
District Manager
NEDERLAND
T. +31 6 12633707
eric.vossen@aloplast.com



Joris De Zeeuw
Projectadviseur
NEDERLAND
T. +31 6 12 23 30 94
joris.de.zeeuw@aloplast.com



Nick Schoolkate
Technical Consultant
NEDERLAND
T. +31 6 47 81 63 80
nick.schoolkate@aloplast.com



Christophe Causcheteux
Marketing Coördinator
T. +32 9 340 55 64
marketing@aloplast.com



Robin Moyson
Marketing Coördinator
T. +32 9 340 55 64
marketing@aloplast.com

Customer service & credit control



Sabine Rooman
Order Entry
T. +32 9 340 55 75
sabine.rooman@aloplast.com



Stefanie Zajac
Order Entry
T. +32 9 340 52 41
stefanie.zajac@aloplast.com



Evelien Rosseels
Customer Service
T. +32 9 340 55 56
customer.service@aloplast.com



Kirsten Jourden
Credit Controller
T. +32 9 340 55 81
credit.control@aloplast.com



Ellen Winters
Credit Controller
T. +32 9 340 55 60
credit.control@aloplast.com

Technical support / R&D / Quality



Steve Heindryckx
Technical Support
T. +32 9 340 55 47
steve.heindryckx@aloplast.com



Sebastien Caeldries
Technical Support
T. +32 9 393 00 23
sebastien.caeldries@aloplast.com



Sieto Kuiken
Support Logikal
T. +31 6 47 27 23 32
sieto.kuiken@aloplast.com



Ismail Sahin
Support Chacal
T. +32 9 340 55 67
ismail.sahin@aloplast.com



Geert Coelus
Technical Consultant
T. +32 9 340 52 42
geert.coelus@aloplast.com



Ruben Snurawa
Quality/ESG Manager
T. +32 9 340 55 30
sustainable@aloplast.com



Dries Wynendaele
R&D
T. +32 9 340 55 62
dries.wynendaele@aloplast.com



Evelien Rosseels
EDI support
T. +32 9 340 55 56
EDI.helpdesk@aloplast.com

Hardware



Hardware Support
T. +32 9 340 55 87
hardware@aloplast.com

France

Sales, Projects & Marketing



Denis Thiry
Commercial Director France
T. +32 477 41 63 03
denis.thiry@aliplast.com



Bérenger Venant
District Manager
Nord-Ouest de la France
T. +33 6 62 81 35 56
berenger.venant@aliplast.com



Stéphane Thirion
District Manager
Nord-Est de la France
T. +33 6 07 06 16 90
stephane.thirion@aliplast.com



Vincent Moraguès
Sales support technique Manager France
T. +33 6 58 81 81 47
vincent.moragues@aliplast.com



Christophe Causcheteux
Marketing Coördinator
T. +32 9 340 55 64
marketing@aliplast.com



Robin Moyson
Marketing Coördinator
T. +32 9 340 55 64
marketing@aliplast.com

Customer service & credit control



Sabine Rooman
Order Entry
T. +32 9 340 55 75
sabine.rooman@aliplast.com



Stefanie Zajac
Order Entry
T. +32 9 340 52 41
stefanie.zajac@aliplast.com



Karen De Backer
Service clients
T. +32 9 340 52 54
customer.service@aliplast.com



Kirsten Jourden
Credit Controller
T. +32 9 340 55 81
credit.control@aliplast.com



Ellen Winters
Credit Controller
T. +32 9 340 55 60
credit.control@aliplast.com

Technical support / R&D / Quality



Steve Heindryckx
Technical Support
T. +32 9 340 55 47
steve.heindryckx@aliplast.com



Sebastien Caeldries
Technical Support
T. +32 9 393 00 23
sebastien.caeldries@aliplast.com



Sévérine Denolf
EDI support
T. +32 9 340 55 88
EDI.helpdesk@aliplast.com



Ismail Sahin
Support Chacal
T. +32 9 340 55 67
ismail.sahin@aliplast.com



Geert Coelus
Technical Consultant
T. +32 9 340 52 42
geert.coelus@aliplast.com



Ruben Snurawa
Quality/ESG Manager
T. +32 9 340 55 30
sustainable@aliplast.com



Dries Wynendaele
R&D
T. +32 9 340 55 62
dries.wynendaele@aliplast.com

Hardware



Hardware Support
T. +32 9 340 55 87
hardware@aliplast.com

Germany

Sales, Projects & Marketing



Jan Meyer
Sales Director
DACH
T. +49 160 157 98 79
jan.meyer@aliplast.com



Benjamin Linder
District Manager
Germany
T. +49 160 903 979 50
benjamin.linder@aliplast.com



André Schulze-Westreicher
District Manager
Germany
T. +49 051 462 255 87
andre.schulze-westreicher@aliplast.com



Christophe Causcheteux
Marketing Coördinator
T. +32 9 340 55 64
marketing@aliplast.com



Robin Moyson
Marketing Coördinator
T. +32 9 340 55 64
marketing@aliplast.com

Customer service & credit control



Sabine Rooman
Order Entry
T. +32 9 340 55 75
sabine.rooman@aliplast.com



Stefanie Zajac
Order Entry
T. +32 9 340 52 41
stefanie.zajac@aliplast.com



Sévérine Denolf
Customer Service
T. +32 9 340 55 88
customer.service@aliplast.com



Kirsten Jourden
Credit Controller
T. +32 9 340 55 81
credit.control@aliplast.com



Ellen Winters
Credit Controller
T. +32 9 340 55 60
credit.control@aliplast.com

Technical support / R&D / Quality



Steve Heindryckx
Technical Support
T. +32 9 340 55 47
steve.heindryckx@aliplast.com



Sebastien Caeldries
Technical Support
T. +32 9 393 00 23
sebastien.caeldries@aliplast.com



Sieto Kuiken
Support Logikal
T. +31 6 47 27 23 32
sieto.kuiken@aliplast.com



Ismail Sahin
Support Chacal
T. +32 9 340 55 67
ismail.sahin@aliplast.com



Geert Coelus
Technical Consultant
T. +32 9 340 52 42
geert.coelus@aliplast.com



Sévérine Denolf
EDI support
T. +32 9 340 55 48
EDI.helpdesk@aliplast.com



Ruben Snurawa
Quality/ESG Manager
T. +32 9 340 55 30
sustainable@aliplast.com



Dries Wynendaele
R&D
T. +32 9 340 55 62
dries.wynendaele@aliplast.com

Hardware



Hardware Support
T. +32 9 340 55 87
hardware@aliplast.com

Switzerland

Sales, Projects & Marketing



Jan Meyer
Sales Director
DACH
T. +49 160 157 98 79
jan.meyer@aliplast.com



Christophe Causcheteux
Marketing Coördinator
T. +32 9 340 55 64
christophe.causcheteux@aliplast.com



Robin Moyson
Marketing Coördinator
T. +32 9 340 55 64
marketing@aliplast.com

Customer service & credit control



Sabine Rooman
Order Entry
T. +32 9 340 55 75
sabine.rooman@aliplast.com



Stefanie Zajac
Order Entry
T. +32 9 340 52 41
stefanie.zajac@aliplast.com



Sévérine Denolf
Customer Service
T. +32 9 340 55 48
customer.service@aliplast.com



Kirsten Jourden
Credit Controller
T. +32 9 340 55 81
credit.control@aliplast.com



Ellen Winters
Credit Controller
T. +32 9 340 55 60
credit.control@aliplast.com

Technical support / R&D / Quality



Steve Heindryckx
Technical Support
T. +32 9 340 55 47
steve.heindryckx@aliplast.com



Sebastien Caeldries
Technical Support
T. +32 9 393 00 23
sebastien.caeldries@aliplast.com



Sieto Kuiken
Support Logikal
T. +31 6 47 27 23 32
sieto.kuiken@aliplast.com



Ismail Sahin
Support Chacal
T. +32 9 340 55 67
ismail.sahin@aliplast.com



Geert Coelus
Technical Consultant
T. +32 9 340 52 42
geert.coelus@aliplast.com



Evelien Rosseels
EDI support
T. +32 9 340 55 56
EDI.helpdesk@aliplast.com



Ruben Snurawa
Quality/ESG Manager
T. +32 9 340 55 30
sustainable@aliplast.com



Dries Wynendaele
R&D
T. +32 9 340 55 62
dries.wynendaele@aliplast.com

Hardware



Hardware Support
T. +32 9 340 55 87
hardware@aliplast.com

Scandinavia

Sales, Projects & Marketing



Dennis Helgesson
Sales Manager
Denmark - Iceland
T. +46 760 90 40 41
dennis.helgesson@corialis-group.se



Tommy Danielsson
District Manager
Sweden - Norway
T. +46 762 80 88 97
tommy.danielsson@corialis-group.se



Christophe Causcheteux
Marketing Coördinator
T. +32 9 340 55 64
marketing@aliplast.com



Robin Moyson
Marketing Coördinator
T. +32 9 340 55 64
marketing@aliplast.com

Customer service & credit control



Sabine Rooman
Order Entry
T. +32 9 340 55 75
sabine.rooman@aliplast.com



Stefanie Zajac
Order Entry
T. +32 9 340 52 41
stefanie.zajac@aliplast.com



Sévérine Denolf
Customer Service
T. +32 9 340 55 48
customer.service@aliplast.com



Kirsten Jourden
Credit Controller
T. +32 9 340 55 81
credit.control@aliplast.com



Ellen Winters
Credit Controller
T. +32 9 340 55 60
credit.control@aliplast.com

Technical support / R&D / Quality



Steve Heindryckx
Technical Support
T. +32 9 340 55 47
steve.heindryckx@aliplast.com



Sebastien Caeldries
Technical Support
T. +32 9 393 00 23
sebastien.caeldries@aliplast.com



Sebastian Kekkonen
Technical Support Scandinavia
T. +46 70 40 47 102
sebastian.kekkonen@corialis-group.se



Ismail Sahin
Support Chacal
T. +32 9 340 55 67
ismail.sahin@aliplast.com



Geert Coelus
Technical Consultant
T. +32 9 340 52 42
geert.coelus@aliplast.com



Sieto Kuiken
Support Logikal
T. +31 6 47 27 23 32
sieto.kuiken@aliplast.com



Ruben Snurawa
Quality/ESG Manager
T. +32 9 340 55 30
sustainable@aliplast.com



Dries Wynendaele
R&D
T. +32 9 340 55 62
dries.wynendaele@aliplast.com



Sévérine Denolf
EDI support
T. +32 9 340 55 48
EDI.helpdesk@aliplast.com

Hardware



Hardware Support
T. +32 9 340 55 87
hardware@aliplast.com

Others

Marketing



Christophe Causcheteux
Marketing Coördinator
T. +32 9 340 55 64
marketing@aliplast.com



Robin Moyson
Marketing Coördinator
T. +32 9 340 55 64
marketing@aliplast.com

Customer service & credit control



Sabine Rooman
Order Entry
T. +32 9 340 55 75
sabine.rooman@aliplast.com



Stefanie Zajac
Order Entry
T. +32 9 340 52 41
stefanie.zajac@aliplast.com



Evelien Rosseels
Customer Service
T. +32 9 340 55 56
customer.service@aliplast.com



Kirsten Jourden
Credit Controller
T. +32 9 340 55 81
credit.control@aliplast.com



Ellen Winters
Credit Controller
T. +32 9 340 55 60
credit.control@aliplast.com



Sévérine Denolf
Customer Service
T. +32 9 340 55 48
customer.service@aliplast.com

Technical support / R&D / Quality



Steve Heindryckx
Technical Support
T. +32 9 340 55 47
steve.heindryckx@aliplast.com



Sebastien Caeldries
Technical Support
T. +32 9 393 00 23
sebastien.caeldries@aliplast.com



Sieto Kuiken
Support Logikal
T. +31 6 47 27 23 32
sieto.kuiken@aliplast.com



Ismail Sahin
Support Chacal
T. +32 9 340 55 67
ismail.sahin@aliplast.com



Geert Coelus
Technical Consultant
T. +32 9 340 52 42
geert.coelus@aliplast.com



Evelien Rosseels
EDI support
T. +32 9 340 55 56
EDI.helpdesk@aliplast.com



Ruben Snurawa
Quality/ESG Manager
T. +32 9 340 55 30
sustainable@aliplast.com



Dries Wynendaele
R&D
T. +32 9 340 55 62
dries.wynendaele@aliplast.com

Hardware



Hardware
T. +32 9 340 55 87
hardware@aliplast.com